Inleiding

Philips DVD-Video - Inleiding	60
Uitpakken	60
Plaatsen van de batterijen in de afstandsbediening --	60
Met het oog op het milieu	60
Veiligheidsvoorschriften	60
Reinigen van discs	60

Bedieningsoverzicht

Voor- en achterzijde	61
Afstandsbediening	62

Gebruiksklaar maken

Algemene opmerkingen	63
Aansluiten op een TV	63
Aansluiten op andere apparatuur	63-64
NTSC/PAL-instelling	64
NTSC/PAL-conversie	64
Algemene toelichting	64
Basisinstellingen	65
Menubalk/Statusvenster	65
Iconen op het temporary feedback-veld	66
Voorkeurinstellingen	66-67

Bediening

Plaatsen van een disc	68
Afspelen van een DVD-Video- of Video-CD-disc ----	68
Basisfuncties	68-70
Speciale DVD-functies	70
Speciale VCD- en SVCD-functies	71
Afspelen van een Audio-CD	71
FTS-programma	71-72
MP3 disc-functies	72

Toegangscontrole

Toegangscontrole: kinderslot	73
Toegangscontrole: beveiligingsniveau	73-74

Verhelpen van storingen

Verhelpen van storingen	75
-------------------------------	----

Specificaties

Specificaties	76
---------------------	----

NL Batterijen niet weggooien,
maar inleveren als KCA.

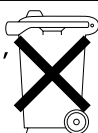

Philips DVD-Video - Inleiding

Uw Philips DVD-Videospeler is geschikt voor het afspelen van digitale videodiscs conform de universele DVD-Videostandaard. Uw apparaat is voorzien van alle unieke mogelijkheden van DVD-Video. Zo kunt u kiezen in welke taal u de soundtrack of de ondertiteling wilt weergeven en hebt u de keuze uit verschillende camerahoeken (ook weer afhankelijk van de disc). Behalve DVD-Video-discs kunt u alle Video-CD's, SVCD's en Audio-CD's afspelen.

DVD-Video

DVD-Videodiscs herkent u aan het hiernaast afgebeelde logo. Afhankelijk van wat er op de disc staat (een film, een videoclip, een dramaserie e.d.), kan een DVD-Videodisc uit een of meer titels bestaan.

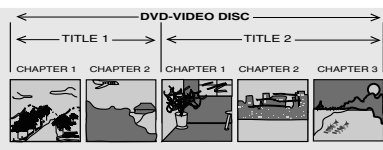

Video CD

U herkent Video-CD's aan het hiernaast afgebeelde logo.

Super VCD (SVCD)

Super-VCD-discs komen overeen met de SuperVCD IO-standaard, die gebaseerd is op de standaard van de Elektronische Industrie van de Volksrepubliek China.

Audio CD

Audio-CD's bevatten alleen muziek. U herkent Audio-CD's aan het hiernaast afgebeelde logo.



MP3 (MPEG Audio Layer-3)

Deze speler ondersteunt MP3-discs die gecomprimeerde muziektracks bevatten.

Opmerking:

– Bij multisession discs wordt alleen de eerste session ondersteund.

Uitpakken

Controleer eerst de inhoud van de verpakking aan de hand van onderstaande lijst:

- DVD-Videospeler
- Afstandsbediening met batterijen
- Audio-kabel
- SCART-kabel
- Gebruiksaanwijzing

Als een onderdeel ontbreekt of beschadigd is, dient u dit meteen aan uw leverancier te melden.

Bewaar het verpakkingsmateriaal, het kan van pas komen als u het apparaat moet vervoeren.

Plaatsen van batterijen in de afstandsbediening

- Plaats batterijen op de aangegeven wijze in het vak.

Let op: Gebruik geen oude en nieuwe batterijen door elkaar. Gebruik ook nooit verschillende typen batterijen door elkaar (standaard, alkaline, etc.).

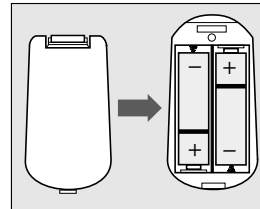

Met het oog op het milieu

- Uw systeem bestaat uit materialen die gerecycled kunnen worden mits het door een gespecialiseerd bedrijf gedemonteerd wordt. Neem de plaatselijke voorschriften in acht met betrekking tot het afvoeren van verpakkingsmateriaal, lege batterijen en oude apparatuur.

Veiligheidsvoorschriften

- Houd het systeem uit de buurt vocht, regen, zand of verwarmingsapparatuur.
- Plaats de speler op een stevige, vlakke ondergrond.
- Plaats de speler niet in de buurt van een warmtebron of in de volle zon.
- Bij plaatsing in een kast dient u te zorgen voor voldoende ruimte (ongeveer 2,5 cm) rondom de speler in verband met de benodigde ventilatie.
- Als de speler CD's/DVD's niet goed kan lezen, breng het apparaat dan niet direct naar de reparateur, maar maak eerst de lens schoon met een gewone reinigings-CD/DVD. Bij andere reinigingsmethodes kan de lens beschadigd raken. Houd de lade altijd gesloten om te voorkomen dat er stof op de lens komt.
- Als de DVD-Videospeler van een koude naar een warme ruimte wordt verplaatst, wacht in dat geval met afspelen tot het vocht is verdampt. Laat de DVD-Videospeler een uur aanstaan zonder disc in het apparaat totdat normaal afspelen mogelijk is.

Reinigen van discs

- Als een disc vuil is geworden, reinig hem dan met een reinigingsdoekje. Veeg de disc schoon in een rechte lijn van binnen naar buiten.
- Gebruik geen oplosmiddelen zoals wasbenzine, verdunningsmiddel, in de handel verkrijgbare reinigingsmiddelen of anti-statische spray voor analoge discs.

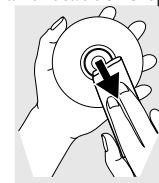

Bedieningsoverzicht

Voor- en achterzijde

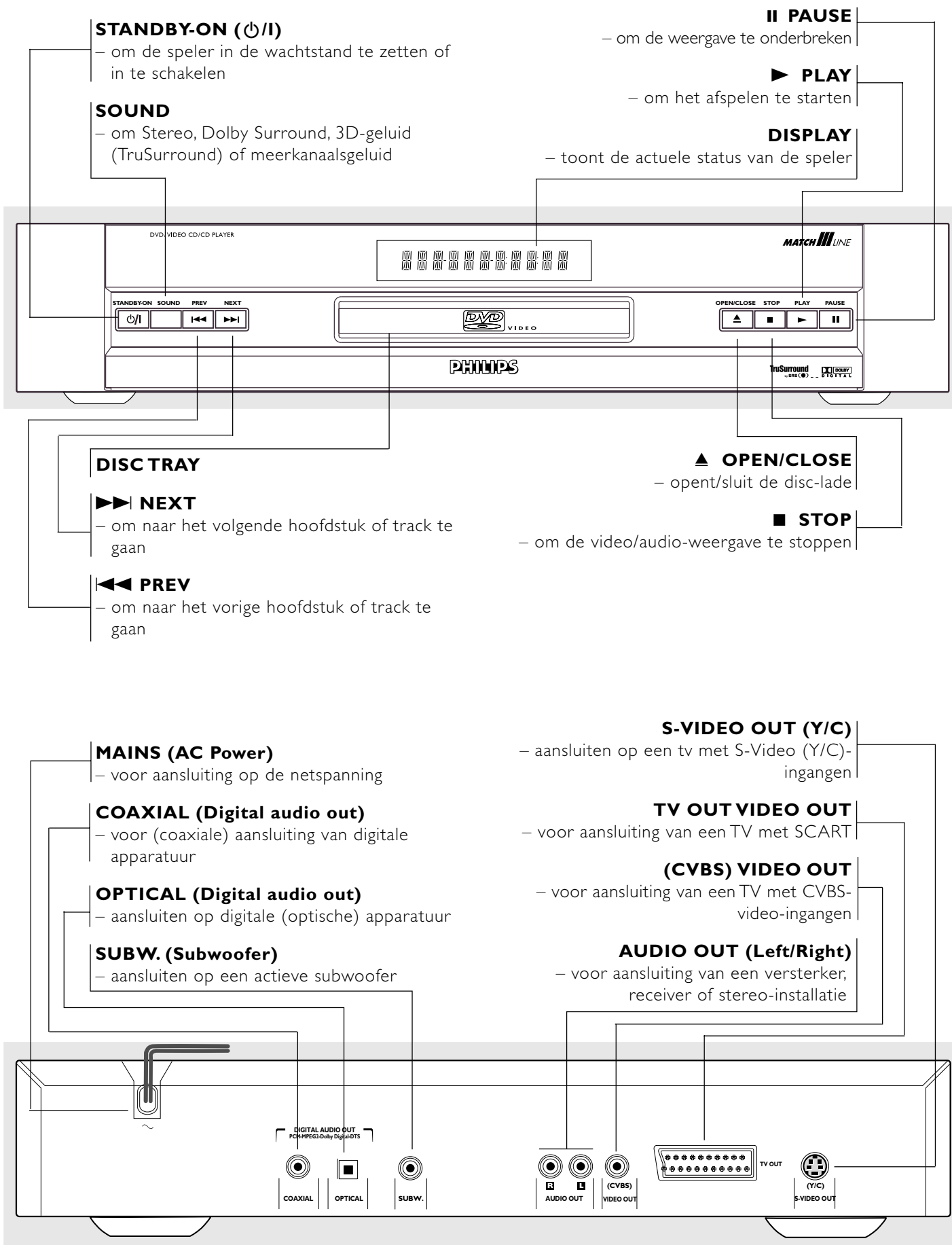

Nederlands

Let op: Raak de aansluitpennen in de connectors aan de achterkant van het apparaat niet aan. Het apparaat zou dan beschadigd kunnen raken door elektrostatische ontlading.

Afstandsbediening

Nederlands

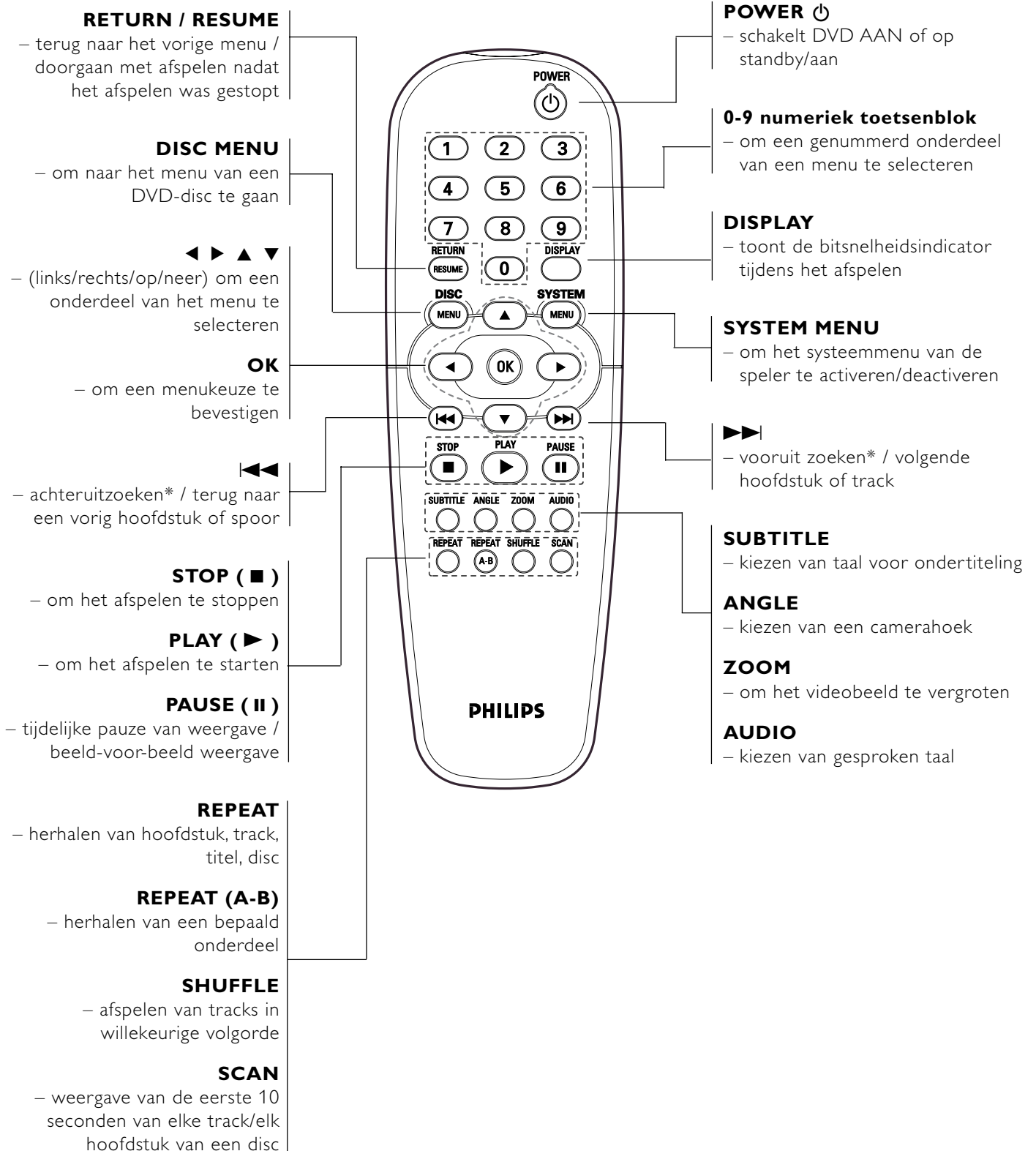

* Houd toets circa 2 seconde ingedrukt

Gebruiksklaar Maken

Algemene opmerkingen

- Afhankelijk van de tv of andere apparatuur die u wilt aansluiten, kunt u de speler op verschillende manieren aansluiten. Gebruik uitsluitend een van de hieronder beschreven aansluitingen.
- Raadpleeg de gebruiksaanwijzing van uw TV, videorecorder, stereo-installatie en eventuele andere apparatuur om de beste aansluiting te kunnen maken.
- Voor een betere geluidswaergave kunt u de audio-uitgangen van de speler aansluiten op de audio-ingangen van uw versterker, receiver, stereo-installatie of audiovisuele apparatuur. Zie 'Aansluiten op andere apparatuur'.

Let op:

- **Zorg dat de DVD-speler rechtstreeks op de tv wordt aangesloten. Stel de tv in op het juiste videokanaal.**
- **Sluit de audio-uitgang van de speler niet aan op de phono-ingang van uw stereo-installatie.**
- **Sluit uw DVD-Videospeler niet via uw videorecorder aan omdat de kopieerbeveiliging vervorming van het beeld tot gevolg kan hebben.**

Aansluiten op een TV

- Maak een van de volgende aansluitingen, afhankelijk van de mogelijkheden van uw bestaande apparatuur.
- 1 Sluit de SCART op de betreffende connector op de TV aan door middel van de bijgeleverde SCARTkabel (**Z**).
Als uw TV geen SCART heeft, zijn er de volgende alternatieve aansluitmogelijkheden:

S-Video (Y/C)-aansluiting

- 1 Sluit de S-Video-uitgang van de DVD-speler via de S-Video-ingang aan op de tv met een als extra verkrijgbare S-Videokabel (**Y**).
- 2 Sluit de audio-uitgangen Links en Rechts van de DVD-speler aan op de audio-ingangen links/rechts van de tv (**A**).

CVBS-Video-aansluiting

- 1 Sluit de Video out (CVBS) aansluiting van de DVD-speler aan op de video-ingang van de TV door middel van de bijgeleverde video-kabel (**X**).
- 2 Sluit de audio-uitgangen Links en Rechts van de DVD-speler aan op de audio-ingangen links/rechts van de tv (**A**).

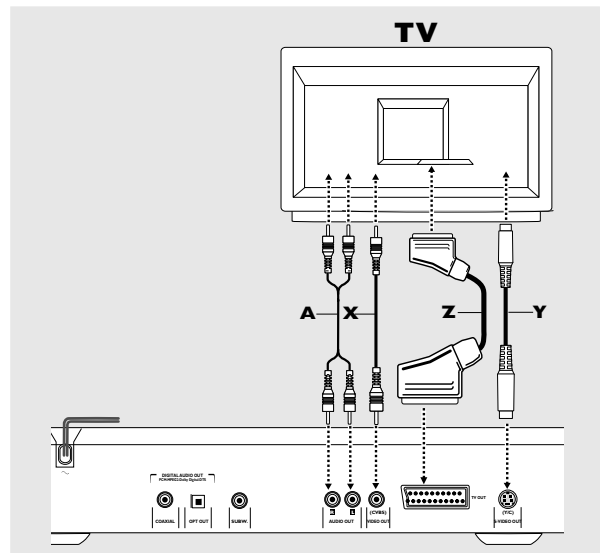

Aansluiten op andere apparatuur

Aansluiten op een versterker met tweekanaals-stereowaergave (analoog) of Dolby Surround™

- 1 Sluit de audio-uitgangen L en R van de DVD-speler aan op de corresponderende ingangen van uw versterker, receiver of stereo-installatie door middel van een (niet-bijgeleverde) audiokabel (**A**).

Opmerking:

- De MP3-functie kan niet met de Digital Out-aansluitingen gebruikt worden.

Aansluiten op een versterker met tweekanaals-stereowaergave (digitaal, PCM) of op een A/V-receiver met meerkanaalsgeluid (Dolby Digital™, MPEG 2 en DTS)

- 1 Sluit de digitale audio-uitgang van de speler (optisch **G** of coax **F**) aan op de overeenkomstige ingang van uw versterker. Gebruik een als extra verkrijgbare audiokabel (optisch **G** of coax **F**).
- 2 U dient de digitale uitgang van de speler te activeren (zie 'Voorkeurstellingen').

Digitaal meerkanaalsgeluid

Deze digitale meerkanaalsaansluiting levert de beste geluidskwaliteit. Hiervoor hebt u een meerkanaalsreceiver (A/V) nodig die geschikt is voor (een van) de audiosystemen van uw DVD-speler (MPEG2, Dolby Digital™, en DTS). Raadpleeg de gebruiksaanwijzing van de receiver en bekijk de logo's aan de voorkant van dit apparaat.

Aansluiten op een actieve subwoofer

- 1 Sluit de actieve subwoofer aan op de audio-uitgang SUBWOOFER OUT (C). De subwoofer geeft alleen de lage basgeluidseffecten weer (b.v. explosies, het gerommel van ruimteschepen, etc.). Volg nauwkeurig de gebruiksaanwijzing van de subwoofer op.

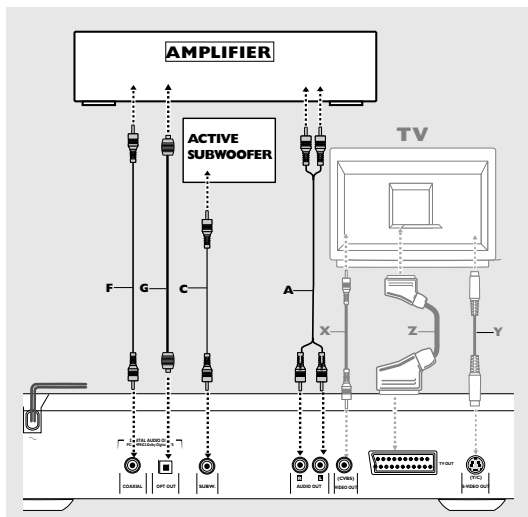

Opmerking:

- Als het digitale uitgangsformaat niet overeenkomt met de mogelijkheden van uw receiver, hoort u een sterk vervormd geluid of helemaal geen geluid.
- Digitaal 6-kanaalsgeluid ('surround sound') via de digitale aansluiting kan alleen worden verkregen als uw receiver is uitgerust met een digitale meerkanaalsgeluid.
- Om het gekozen audioformaat van de huidige DVD-disc in het statusvenster te zien, op toets SYSTEM MENU of op de toets voor het kiezen van de gesproken taal drukken.

NTSC/PAL-instelling

U kunt de NTSC/PAL-instelling van de DVD-speler aanpassen aan het videosignaal van uw TV. Deze instelling is alleen van invloed op de informatie op het TV-scherm met de stop- en instelfuncties. U kunt NTSC of PAL kiezen. Om de instelling van de DVD-speler over te schakelen op PAL of NTSC handelt u als volgt:

- 1 Neem de netsnoerstekker van de DVD-speler uit het stopcontact.
- 2 Druk de toetsen ■ en ►►I aan de voorzijde van de speler in, houd deze ingedrukt en steek de netsnoerstekker weer in het stopcontact.
- 3 Nadat de aanduiding PAL of NTSC op het display van de speler verschenen is, de toetsen ■ en ►►I tegelijk loslaten. De aanduiding PAL of NTSC die op het display verschijnt, geeft de actuele instelling aan.
- 4 U kunt de instelling veranderen door toets ►►I binnen drie seconden in te drukken. De nieuwe instelling (PAL of NTSC) verschijnt dan op het.

NTSC/PAL-conversie

Deze speler is uitgerust met een NTSC/PAL-conversiefunctie om het videosignaal van de disc aan te passen aan uw tv. De conversie geschiedt als volgt:

Disc Type	Format	Output format Selected mode		
		NTSC	PAL	AUTO
DVD	NTSC	NTSC	PAL	NTSC
	PAL	Not Supported	PAL	PAL
VCD	NTSC	NTSC	PAL	NTSC
	PAL	NTSC	PAL	PAL

- 1 Kies **TV System** in het menu Voorkeurstellingen.
- 2 Kies PAL, NTSC of AUTO door op ▲ of ▼ te drukken.

Opmerkingen:

- AUTO kan alleen worden geselecteerd bij een tv die zowel NTSC als PAL ondersteunt.
- Dit geldt alleen voor CVBS-uitgangssignalen via cinch- en SCART-aansluitingen.
- Lichte vervormingen van het beeld kunnen optreden als gevolg van deze conversie. Dit wordt normaal geacht. Daarom is het AUTO-formaat het meest geschikt voor de beste beeldkwaliteit.

Algemene toelichting

Over deze gebruiksaanwijzing

In deze gebruiksaanwijzing staan de basisinstructies voor de bediening van deze DVD-speler. Sommige DVD-discs worden echter zodanig geproduceerd dat zij tijdens het afspelen een bepaalde bediening vergen of slechts een beperkte bediening toelaten, waardoor de speler bij deze discs niet op alle bedieningscommando's reageert. In dat geval verschijnt het symbool ✕ op het TV-scherm, wat betekent dat de speler of de disc de gekozen functie niet toelaat.

Het gebruik van de afstandsbediening

- Tenzij anders vermeld, kan de afstandsbediening voor alle functies worden gebruikt. Richt de afstandsbediening altijd rechtstreeks op de speler en zorg ervoor dat zich geen obstakels tussen de afstandsbediening en de speler bevinden.
- Corresponderende toetsen aan de voorzijde van de speler kunnen ook worden gebruikt.

Het gebruik van de menubalk

- Een aantal functies kunnen via de menubalk op het scherm worden bediend. De menubalk kan worden opgeroepen door de cursortoetsen op de afstandsbediening in te drukken.
- Als op toets SYSTEM MENU wordt gedrukt terwijl de menubalk wordt weergegeven, verdwijnt de menubalk van het scherm.
- De gekozen functie wordt gemarkeerd en de cursortoetsen waarmee deze functie kan worden bediend, worden onder het symbool getoond.
- < of > geeft aan dat er nog meer functies beschikbaar zijn aan de linker-/rechterzijde van de menubalk. Druk op toets ◀ of ▶ om deze functies te selecteren.

Basisinstellingen

Algemeen

Onder 'Basisinstellingen' dient u uw voorkeuren voor een aantal functies van de speler in te stellen. *(dit geldt niet voor alle modellen)*

Bediening

Als u de speler voor de allereerste keer aanzet, verschijnt het menu 'Basisinstellingen'. Het menu voor het eerste onderdeel wordt getoond en de eerste optie is gemarkeerd.

- Doorloop de menu-opties met de toetsen ▲ ▼. Het symbool van de geselecteerde optie wordt gemarkeerd.
- Druk op OK om uw keuze te bevestigen en om het volgende menu te selecteren.

Opmerking:

- Voorkeuren moeten worden ingesteld in de volgorde waarin de onderdelen op het scherm verschijnen.
- Het menu 'Basisinstellingen' verdwijnt pas als de instellingen van het laatste onderdeel zijn bevestigd.
- Drukt u op een andere toets dan ▲ ▼ of OK, dan verschijnt ✕ op het scherm.
- Zet u de speler uit tijdens het selecteren van voorkeuringstellingen, dan moeten alle voorkeuringstellingen opnieuw worden gedaan als u de speler weer inschakelt.

De volgende functies kunnen in het menu Basisinstellingen worden geselecteerd:

Menutaal

U kunt kiezen uit verschillende talen. De OSD-menu's zullen worden weergegeven in de door u gekozen taal.

Gesproken taal

U kunt kiezen uit verschillende talen. Het geluid wordt in de door u gekozen taal weergegeven, mits deze op de disc beschikbaar is. Zo niet, dan hoort u de eerste gesproken taal op de disc.

Taal ondertiteling

U kunt kiezen uit verschillende talen. De ondertiteling wordt in de door u gekozen taal weergegeven, mits deze op de disc beschikbaar is. Zo niet, dan krijgt u de eerste taal op de disc voor de ondertiteling te zien.

Beeldformaat

Als u een breedbeeldtelevisie hebt (16:9), kiest u 16:9. Als u een conventionele televisie hebt (4:3), kiest u 4:3. In het laatste geval kunt u ook kiezen voor: Letterbox, met een breedbeeldeffect en zwarte balken aan boven- en onderkant, of Pan-scan met een volledig beeld en 'afgesneden' zijvakken. Als het formaat door een disc wordt ondersteund, zal het beeld in dit formaat worden weergegeven.

Land

Kies uw land. Deze instelling wordt ook gebruikt als ingang voor de functie 'Beveiligingsniveau' (zie onder 'Toegangscontrole').





Opmerking:

– Al deze functies worden in eerste instantie ingesteld in het menu 'Basisinstellingen'. Daarna kunnen ze altijd weer worden gewijzigd in het menu 'Voorkeuringstellingen'.





Menubalk/Statusvenster

Aangezien er meerdere menubalken zijn, zijn de functies op de menubalken gerangschikt overeenkomstig hun gebruik en de beschikbaarheid van toetsen voor directe toegang. Door telkens de SYSTEM MENU-toets in te drukken komt u achtereenvolgens in menubalk 1, menubalk 2, menubalk 3 en UIT.





Menubalk 1

-  Voorkeuringstellingen
-  Taal voor ondertiteling
-  Gesproken taal
-  Kleur
-  Geluid

Menubalk 2

-  Beeld-voor-beeld
-  Slow motion
-  Snelzoeken
-  Camerahoek
-  Zoom

Menubalk 3

-  Titel
-  Hoofdstuk
-  Tijdlokatie
-  Favourite Track Selection (FTS)

Symbolen in het Temporary Feedback-veld

	Scan
	Alles herhalen
	Titel herhalen
	Track herhalen
	Hoofdstuk herhalen
	Willekeurige volgorde
	Willekeurige volgorde Herhalen
	A tot einde herhalen
	A-B herhalen
	Camerahoek
	Kinderslot aan
	CKindveilig
	Hervatten
	Ongeoorloofde handeling

Voorkeurinstellingen

U kunt op de DVD-speler de onderstaande voorkeurinstellingen selecteren:

Algemene bediening:

- Druk op toets SYSTEM MENU op de afstandsbediening.
- Kies  in de menubalk.
→ Het menu 'Voorkeurinstellingen' verschijnt.
- Gebruik de toetsen ◀ ▶ ▲ ▼ om de menu's, submenu's en submenu-opties te doorlopen.
→ Als u een onderdeel uit het menu hebt geselecteerd, worden de cursortoetsen (van de afstandsbediening) waarmee u het onderdeel kunt bedienen, eraast getoond.
- Druk op OK om uw keuze te bevestigen en terug te gaan naar het hoofdmenu.

De volgende instellingen kunnen worden gewijzigd:

Beeld

– Beeldformaat

Zie 'Basisinstellingen'

– Zwartniveau (alleen NTSC)

Kies ON voor het instellen van de kleurendynamiek voor een contrastrijker beeld.

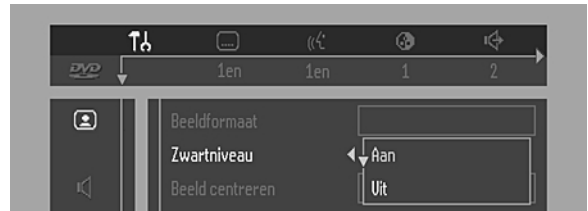

– Beeld centreren

Het beeld op uw TV is standaard gecentreerd. Met deze functie kunt u deze positie desgewenst veranderen door het beeld naar links of rechts te verschuiven.

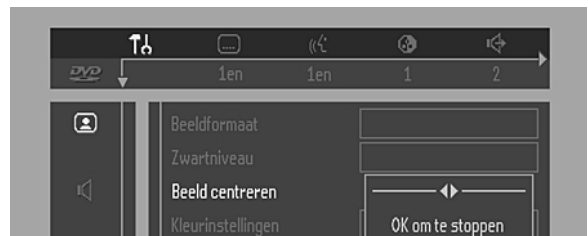

– Kleurinstellingen

U kunt een van de vijf vaste sets Kleurinstellingen kiezen en een persoonlijke set die u zelf kunt bepalen.

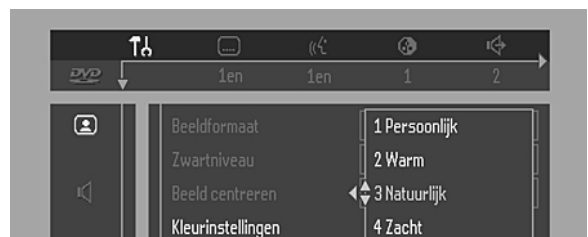

– Persoonlijke kleur

Hiermee kunt u de gekozen Kleurinstellingen, verzadiging, helderheid en contrast nauwkeurig afregelen.

– TV-systeem

Hiermee kan, afhankelijk van de tv, gekozen worden tussen de televisienormen PAL, NTSC en AUTO.

Geluid

– Digitale uitgang

Fabrieksinstelling: ALL. Dit betekent dat zowel de coaxiale als de optische uitgangen geactiveerd zijn. Als u geen apparatuur met een digitale ingang aansluit, verander dan deze instelling in OFF.

Hebt u geen digitale meerkanaalsgeluid, zet deze instelling dan op PCM (Pulse Code Modulation).

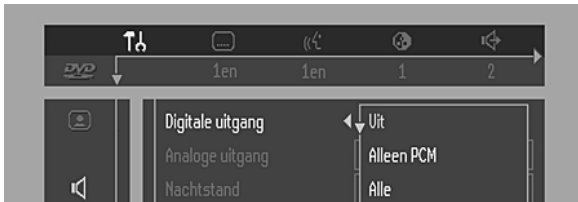

– Analoge uitgang

Kies Stereo, Dolby Surround of 3D Sound (TruSurround) overeenkomstig de afspeelmogelijkheden van uw systeem.

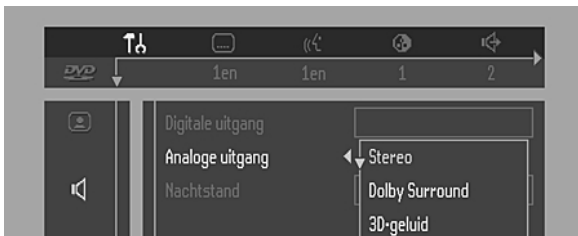

– Subwoofer cut-off

De frequentie van het subwoofersignaal kan worden ingesteld op een van de twee waarden: HIGH (hoog) (200Hz) of LOW (laag) afhankelijk van de geluidskwaliteit van uw systeem.

– Nachtstand

Optimaliseert de geluidsdynamiek bij een laag weergavevolume.

– Karaoke zang

Zet deze instelling alleen op ON als u een karaoke-DVD-meerkanaalsdisc afspeelt. De karaokekanalen op de disc worden dan gemengd tot een normaal stereogeluid.

Taal

Kies de gewenste taal voor menu, gesproken tekst en ondertiteling. Zie 'Basisinstellingen'.

De taal voor gesproken tekst en ondertiteling kan ook via de menubalk op het scherm worden gewijzigd.

Functies

– Toegangscontrole

Toegangscontrole bevat de volgende onderdelen: Kinderslot - Als deze functie op ON staat, moet een 4-cijferige code worden ingetoetst om discs af te kunnen spelen. Beveiligingsniveau - Voor het instellen van 'kijkvoorwaarden' bij DVD's die voor dit doel speciale informatie bevatten. (zie 'Toegangscontrole').

– Statusvenster

Het statusvenster toont de actuele status van de speler en wordt samen met de menubalk weergegeven. In de stopstand wordt het samen met het 'Temporary Feedback'-veld in het standaardscherm weergegeven. Zie 'OSD-menu'; Deze functie staat standaard op ON. Kies OFF als u niet wilt dat het statusvenster wordt getoond.



– Bitsnelheidsindicator

Indien deze is geactiveerd, wordt de bitsnelheid voor video, audio, en de totale bitsnelheid getoond. Dit geldt alleen tijdens de weergave van DVD- en SVCD-discs.

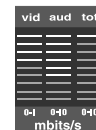

– Helptekst

Als dit op ON staat, verschijnt helptekst waarin de geselecteerde iconen worden beschreven. Kies OFF als u de helptekst niet langer nodig heeft.

– Standby-spaarstand

Staat deze functie AAN, dan wordt de speler in de standby-spaarstand geschakeld als knop Standby wordt ingedrukt (speler of afstandsbediening).

– PBC (Playback Control)

Deze functie kan AAN- of UIT-gezet worden.

Plaatsen van een disc

- 1 Druk op OPEN/CLOSE aan de voorzijde van de speler om de lade te openen.
- 2 Plaats de door u gekozen disc in de lade met het label naar boven.
- 3 Druk opnieuw op OPEN/CLOSE om de lade te sluiten.
→ De melding **READY** verschijnt in het statusvenster en op het display van de speler, en het afspelen start automatisch.

Opmerking:

– Als 'Child Lock' (kinderslot) op ON staat en de geplaatste disc niet geautoriseerd is, moet de 4-cijferige code worden ingevoerd en/of de disc worden geautoriseerd (zie 'Access Control').

Afspelen van een DVD-Video- of Video-CD-disc



Afspelen van een disc

- Nadat de disc geplaatst is en de lade gesloten is, begint het afspelen automatisch. Op het statusvenster van het display van de speler verschijnt informatie over het type, de inhoud en de speelduur van de disc.
- Het is mogelijk dat u bij een disc gevraagd wordt een optie uit het menu te kiezen. Zijn de opties genummerd, druk dan op de betreffende cijfertoets. Zijn de opties niet genummerd, gebruik dan de pijltoetsen ▲/▼, ◀▶ keuze te markeren en druk daarna op OK.
- Tijdens het afspelen worden het betreffende titel- en hoofdstuknummer getoond.
- Het afspelen kan worden gestopt aan het eind van de titel, waarbij het DVD-menu kan verschijnen. Druk op ▶ als u door wilt gaan met de volgende titel.
- Druk op ■ als u het afspelen wilt stoppen.
→ Het standaardscherm verschijnt, met informatie over de huidige toestand.
- U kunt doorgaan met afspelen vanaf het punt waar u was gestopt. Druk op ▶; als u het Resume-icoon ▶ op het scherm ziet, drukt u nogmaals op ▶.
→ De RESUME-mogelijkheid geldt niet alleen voor de disc in de speler, maar ook voor de laatste vier discs die u hebt afgespeeld. U hoeft alleen maar de disc opnieuw te laden en op RESUME op de afstandsbediening te drukken, of op ▶ te drukken als u het Resume-icoon ▶ op het scherm ziet en dan nogmaals op ▶ te drukken.

Opmerking:

– DVD's kunnen een regiocode hebben. Uw speler kan geen discs afspelen die een regiocode hebben die afwijkt van de regiocode van uw speler.



Basisfuncties

Opmerking:

– Tenzij anders vermeld, wordt er bij onderstaande aanwijzingen van uitgegaan dat de afstandsbediening wordt gebruikt. Sommige functies kunnen ook via de menubalk op het scherm worden uitgevoerd.

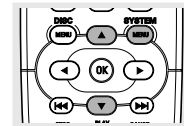

Naar een andere titel of hoofdstuk gaan

Als een disc meerdere titels of hoofdstukken bevat, kunt u als volgt naar een andere titel of hoofdstuk gaan:

- Druk op **SYSTEM MENU** en kies ■ of ■ in de menubalk.
- Kies een titel/hoofdstuk door op ▲ of ▼ te drukken.

Slow Motion

- Kies ▶ (**Slow motion**) in de menubalk.
- Gebruik de ▼-toetsen om naar het Slow Motion-menu te gaan.
→ De speler gaat naar de PAUZESTAND.
- Gebruik de cursortoetsen ◀▶ om de gewenste snelheid te kiezen: -1, -1/2, -1/4 or -1/8 (achterwaarts), of +1/8, +1/4, +1/2 of +1 (voorwaarts).
- Kies 1 om de disc weer op normale snelheid af te spelen.
- Als II wordt ingedrukt, gaat de snelheid naar 0 (pauzestand).
- U kunt de slow motion-functie verlaten door op ▶ en ▲ te drukken.

Stilstaand beeld en beeld voor beeld afspelen

- Kies ◻ (**BEELD VOOR BEELD**) in de menubalk.
- Ga naar het menu 'Beeld voor beeld' met de toets ▼.
→ De speler komt nu in de PAUZESTAND.
- U kunt met de cursortoetsen ◀▶ naar het volgende of vorige beeld gaan.
- Druk op ▶ of ▲ om de beeld voor beeld-functie te verlaten.

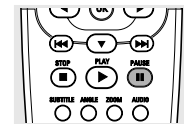

Beeld voor beeld-weergave in voorwaartse richting is ook mogelijk door herhaaldelijk op toets II te drukken.





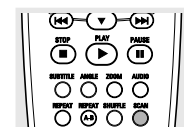

Scan

Met deze functie worden de eerste 10 seconden van elk hoofdstuk/ de index op de disc afgespeeld.



- Druk op **SCAN**.
- Om door te gaan met afspelen van het gekozen spoor drukt u nogmaals op ▶.

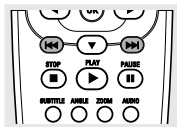

Snelzoeken

- Kies  (**SNELZOEKEN**) in de menubalk.
- Ga naar het snelzoekmenu met de toets .
- Kies de gewenste snelheid met de toetsen  : -32, -8 of -4 (achterwaarts), of +4, +8, +32 (voorwaarts).
- Kies 1 om de disc weer op normale snelheid af te spelen.
- Druk op  of  om de **SNELZOEKEN** te verlaten.



U kunt ook met verschillende snelheden voorwaarts of achterwaarts zoeken door toets  of  ingedrukt te houden.

Herhalen

DVD-Videodiscs - Herhalen van hoofdstuk/titel/disc

- Druk op REPEAT om het huidige hoofdstuk te herhalen.
→ **REPEAT CHPT** verschijnt op het display.
- Druk een tweede maal op REPEAT om de huidige titel te herhalen.
→ **REPEAT TITL** verschijnt op het display.
- Druk een derde maal op REPEAT om de disc in zijn geheel te herhalen.
→ **REPEAT** verschijnt op het display.
- Druk een vierde maal op REPEAT om de functie uit te schakelen.

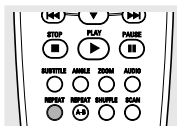

Video-CD's - Herhalen van track/disc

- Druk op REPEAT om de huidige track te herhalen.
→ **REPEAT TRK** verschijnt op het display.
- Druk een tweede maal op REPEAT om de disc in zijn geheel te herhalen.
→ **REPEAT** verschijnt op het display en het scherm.
- Druk een derde maal op REPEAT om de functie uit te schakelen.

Herhalen van A-B

Met deze functie kunt u een fragment in een titel herhalen.

- Druk op REPEAT A-B bij het door u gekozen startpunt;
→ **A-** verschijnt kort op het display.
- Druk nogmaals op REPEAT A-B bij het door u gekozen eindpunt;
→ **A-B REPEAT** verschijnt kort op het display en het geselecteerde fragment wordt continu herhaald (**A-B REPEAT** wordt getoond aan de voorzijde van de speler).
- Druk op REPEAT A-B om de functie uit te schakelen.

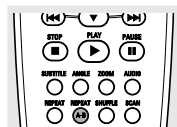

Willekeurige volgorde (Shuffle)

DVD-Videodiscs

Hiermee speelt u de hoofdstukken van een titel in willekeurige volgorde af indien de titel uit meer dan één hoofdstuk bestaat.

- Druk tijdens het afspelen op SHUFFLE.
→ **SHUFFLE** verschijnt circa 2 seconden op het scherm.
- Druk nogmaals op SHUFFLE om de functie uit te schakelen.

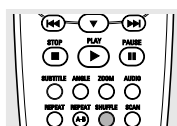



Video-CD's

Als een disc meerdere tracks bevat, kunt u die met deze functie in willekeurige volgorde afspelen.

- Druk tijdens het afspelen op SHUFFLE.
→ **SHUFFLE** verschijnt circa 2 seconden op het scherm.
- Druk nogmaals op SHUFFLE om de functie uit te schakelen.

Tijdlocatie





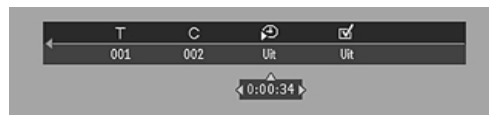



Met deze functie kunt u het afspelen van de disc starten bij elke gewenste tijd.

- Kies  (**TIJDLOCATIE**) in de menubalk.
- Druk op toets .
→ De speler komt in de PAUZESTAND.
→ Er verschijnt een tijdbalk waarop de verstreken speelduur van de huidige disc is aangegeven.
- Voer met de cijfertoetsen de gewenste starttijd in de tijdbalk in. Toets uren, minuten en seconden van links naar rechts in.
→ Na invoering van een item wordt het volgende item gemarkeerd.
- Druk op OK om de starttijd te bevestigen.
→ De tijdbalk verdwijnt en het afspelen begint bij de opgegeven tijdlocatie.



Zoom

Met de zoomfunctie kunt u het videobeeld vergroten en in het vergrote beeld zwenken.

- Kies  (**ZOOM**) in de menubalk.
- Druk op / om de zoomfunctie in te schakelen en kies de gewenste zoomfactor: 1:33, 2 of 4.
→ De speler komt in de pauzeestand.
→ De gekozen zoomfactor verschijnt onder het zoomsymbool in de menubalk en 'Druk op OK om te schuiven' verschijnt onder de menubalk.
→ Het beeld verandert overeenkomstig de gekozen optie.
- Druk op OK om uw keuze te bevestigen.
→ De zwenksymbolen verschijnen op het scherm:    en OK.
- Gebruik de toetsen   om in het beeld te zwenken.
- Als u op OK drukt, wordt alleen het ingezoomde beeld getoond.
- Om de **ZOOM**-functie te verlaten:
– Druk op  om het afspelen te hervatten.

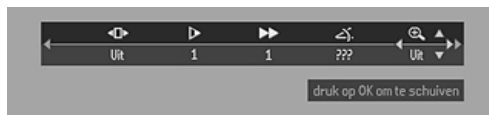

FTS-Video

- Met de FTS-Video functie kunt u zowel uw favoriete DVD-titels en -hoofdstukken als uw favoriete VCD-tracks en -indexen van een bepaalde disc in het geheugen van de speler vastleggen.
- Een FTS-programma kan 20 items (titels, hoofdstukken) bevatten.
- Een geprogrammeerde FTS wordt bovenaan de lijst geplaatst als het afspelen wordt geactiveerd. Als de lijst vol is, vervangt een nieuw programma het laatste programma op de lijst.
- Het programma kan op elk willekeurig moment worden geselecteerd en afgespeeld.

Vastleggen van een FTS-Video programma

- In de stopstand: selecteer **VIDEO FTS** in de menubalk.
- Druk op **▼** om het menu te openen.
→ Het **VIDEO FTS**-menu verschijnt.
- Druk op toets **▶** of **◀** of FTS om ON of OFF te selecteren.

Vastleggen van titels/tracks

- Druk op **▼** om **TITLES** te selecteren.
- Kies de gewenste titel met **▶** en **◀**.
- Druk op OK als u de hele titel wilt vastleggen.
→ Het titelnummer wordt aan de lijst toegevoegd.



Vastleggen van hoofdstukken/indexen

- Druk op **▼** bij het gekozen titelnummer.
→ Het titelnummer wordt gemarkeerd en het eerste hoofdstuknummer dat bij deze titel beschikbaar is, licht op.
- Kies het gewenste hoofdstuknummer met **▶** en **◀**.
- Druk op OK om uw keuze te bevestigen.
→ De gemaakte keuze wordt aan de lijst toegevoegd.
- Druk op SYSTEM MENU om het **VIDEO FTS** menu te verlaten.

Wissen van een FTS-programma

- In de stopstand: selecteer **VIDEO FTS** in de menubalk.
- Kies **PROGRAM** met toets **▼**.
- Kies het gewenste nummer met **▶** en **◀**.
- Druk op OK om de selectie te wissen.
- Druk op SYSTEM MENU om het menu te verlaten.

Wissen van alle selecties:

- In de stopstand: selecteer **VIDEO FTS** in de menubalk.
- Kies **CLEAR ALL** met **▼**.
- Druk op OK.
→ Alle selecties worden nu gewist.
- Druk op SYSTEM MENU om het menu te verlaten.

Speciale DVD-functies

Controleren van de inhoud van DVD-Videodiscs: Menu's

DVD-discs kunnen menu's bevatten waarmee u bepaalde keuzes voor het afspelen van de disc kunt maken en toegang kunt krijgen tot speciale functies. Druk de betreffende cijfertoets in, of markeer uw keuze met de toetsen **▼**, **▲**, **▶**, **◀** en druk op OK.

Titel/Discmenu's

- Druk op DISC MENU.
→ Heeft de huidige titel een menu, dan verschijnt dit nu op het scherm. Zo niet, dan verschijnt het discmenu.
- Het menu kan een lijst bevatten van camerahoeken, opties voor gesproken talen en talen voor ondertiteling, en hoofdstukken van de titel.
- Druk nogmaals op DISC MENU om het menu te verlaten.

Camerahoek

Als de disc fragmenten bevat die vanuit verschillende hoeken zijn opgenomen, verschijnt het hoeksymbool met het aantal beschikbare hoeken en de hoek die op dat moment geldt.

U kunt dan de camerahoek desgewenst wijzigen.

- Kies het symbool van de gewenste hoek met de toetsen **▲/▼**.
→ Na enige ogenblikken schakelt de speler over op de gekozen camerahoek. Het hoeksymbool blijft in beeld zolang er meerdere hoeken beschikbaar zijn.



Wijzigen van de gesproken taal

- Kies **⏮** (**AUDIO**) in de menubalk.
- Druk meerdere malen op **AUDIO** of **▲/▼** om van de ene naar de andere taal te gaan.



Wijzigen van de taal voor de ondertiteling

- Kies **⏮** (**Ondertiteling**) in de menubalk.
- Druk meerdere malen op **Ondertiteling** of **▲/▼** om van de ene naar de andere taal te gaan.



Speciale VCD- en SVCD-functies

Playback Control (PBC)

- Laad een Video-CD met PBC en druk op ►.
- Doorloop het menu met de toetsen die op het scherm worden afgebeeld tot de gewenste passage wordt afgespeeld. Als het **PBC**-menu een lijst met titels bevat, kunt u de titels rechtstreeks kiezen.
- Maak uw keuze met de cijfertoetsen (0-9).
- Druk op RETURN om naar het vorige menu te gaan.
- U kunt de PBC-functie ook uitzetten (OFF) in het menu 'Voorkeurstellingen's.

Afspelen van een Audio-CD

- Nadat de disc geplaatst is, begint het afspelen automatisch.
- Als de TV aanstaat, verschijnt het Audio-CD-scherm in beeld.
- Het aantal tracks en de totale speelduur worden op het scherm getoond.
- Tijdens het afspelen worden het huidige tracknummer en de verstreken speelduur op het scherm en het display van de speler getoond.
- Aan het eind van de disc wordt het afspelen gestopt.
- Druk op toets ■ om het afspelen op een ander punt te beëindigen.

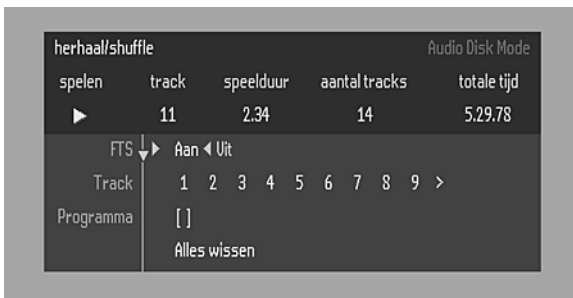

Pauze

- Druk tijdens het afspelen op ||.
- Druk op ► om het afspelen te hervatten.

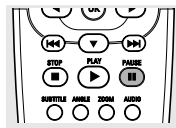

Zoeken

- Houd tijdens het afspelen toets ◀◀◀ of ▶▶▶ ongeveer 1 seconde ingedrukt om met 4x de normale snelheid achteruit of vooruit te zoeken.
→ Het zoeken begint en het geluid wordt gedeeltelijk onderdrukt.
- Druk nogmaals op ◀◀◀ of ▶▶▶ om met 8x de normale snelheid te zoeken.
→ Het snelzoeken begint en het geluid wordt onderdrukt.
- Druk nogmaals op ◀◀◀ of ▶▶▶ om weer naar 4x de normale snelheid over te schakelen.
- Als de TV aanstaat, verschijnen snelheid en zoekrichting op het scherm op het moment dat u toets ◀◀◀ of ▶▶▶ indrukt.
- U kunt het zoeken beëindigen door op ► te drukken om het afspelen bij normale snelheid te hervatten, of op ■ om te stoppen.

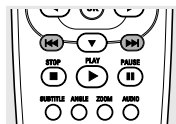

Overschakelen naar de volgende of vorige

- Druk tijdens het afspelen kort op ◀◀◀ of ▶▶▶ om naar de volgende track te gaan of naar het begin van de huidige track terug te gaan.
- Druk tweemaal kort op ◀◀◀ om naar de vorige track te gaan.
- U kunt ook rechtstreeks naar het gewenste tracknummer gaan door het nummer in te voeren met de cijfertoetsen (0-9).

Afspelen in willekeurige volgorde (Shuffle)

- Druk tijdens het afspelen op **SHUFFLE**.
→ De volgorde van de tracks verandert.
- Druk nogmaals op **SHUFFLE** om de normale afspeelvolgorde te hervatten.

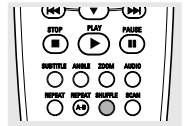

Herhalen van track/disc

- Druk op REPEAT om de huidige track te herhalen.
→ **REPEAT TRK** verschijnt op het display.
- Druk nogmaals op REPEAT om de disc in zijn geheel te herhalen.
→ **REPEAT** verschijnt op het display.
- Druk voor de derde keer op REPEAT om de fun
- Druk voor de derde keer op REPEAT om de functie uit te schakelen.

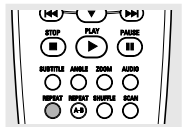

Herhalen van A-B

Met deze functie kunt u een fragment herhalen.

- Druk op REPEAT A-B bij het door u gekozen startpunt;
→ **A-** verschijnt op het display.
- Druk nogmaals op REPEAT A-B bij het door u gekozen eindpunt;
→ **A-B** verschijnt op het display en het geselecteerde fragment wordt voortdurend herhaald.
- Druk nogmaals op REPEAT A-B om deze functie uit te schakelen.

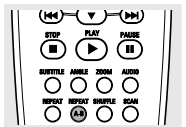

Scan

Met deze functie worden de eerste 10 seconden van elk hoofdstuk/ de index op de disc afgespeeld.

- Druk op **SCAN**.
- Om door te gaan met afspelen van het gekozen spoor drukt u nogmaals op **SCAN** of op ►.

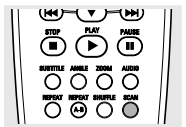

FTS-programma

- Met het FTS-programma kunt u uw favoriete tracks van een bepaalde disc in het geheugen van de speler vastleggen.
- Elk FTS-programma kan 20 tracks bevatten.

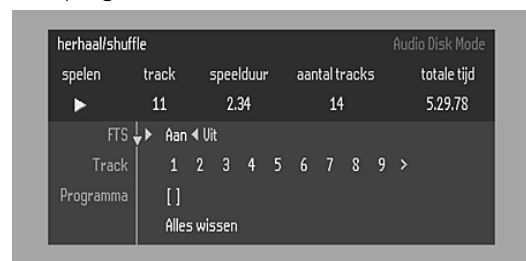

Vastleggen van een FTS-programma

- 1 Laad een disc en stop de weergave.
- 2 Druk op ▼ om naar de lijst met beschikbare tracks te gaan.
- 3 Gebruik ► of ◀ om tracks uit de lijst te selecteren.
U kunt ook rechtstreeks naar het gewenste tracknummer gaan door het nummer in te voeren met de cijfertoetsen (0-9).
- 4 Sla elke gewenste track op door op OK te drukken.
→ De zo gekozen tracknummers worden aan de lijst toegevoegd.
→ Het aantal tracks en de speelduur van het programma worden op het scherm en het display getoond.

Als u klaar bent met programmeren, druk dan op ► om met afspelen te beginnen of op ▲ om terug te gaan naar de stopstand; in beide gevallen wordt het FTS-programma automatisch in het geheugen opgeslagen.

FTS in- of uitschakelen

- 1 Selecteer de gewenste sporen met ▲ of ▼.
- 2 Kies ON (IN) of OFF (UIT) met ► of ◀.

Wissen van een track uit een FTS-programma

- 1 Ga met toets ▼ naar de lijst van geselecteerde tracks.
- 2 Ga met ► en ◀ naar het tracknummer dat u wilt wissen.
- 3 Druk op OK.
→ Het tracknummer wordt uit de lijst verwijderd.

Wissen van het gehele programma

- 1 Ga met toets ▼ naar **CLEAR ALL** en druk op OK.
→ Het gehele FTS-Programma voor de disc wordt gewist.

MP3 disc-functies

De volgende MP3-CD-formaten (ISO9660-formaten) worden ondersteund:

- Maximaal 30 tekens
- Maximaal 8 sub-directory niveaus
- Het maximale aantal ALB-nummers is 32
- Variabele bitrate ondersteund
- Ondersteunde samplingfrequenties voor MP3-disc zijn: 32 kHz, 44,1 kHz, 48 kHz
- Ondersteunde bitrates van MP3-disc zijn: 32, 64, 96, 128, 192, 256 (kbps)

De volgende formaten kunnen niet worden ondersteund:

- Bestanden als *.WMA, *.AAC, *.DLF, *.M3U, *.PLS
- Bestandsnamen met Chinese karakters
- Discs waarbij de opnamesessie niet is afgesloten
- Discs opgenomen in UDF-formaat

Het downloaden van MP3-bestanden van het internet of het van uw eigen legale discs halen van songs is een kritisch proces.

Geluidskwaliteit	Transmissiesnelheid	Geschatte reductieverhouding	Geschatte totale MP3-CD-tijd	Commentaar
AM-radio	32 kbps	40 : 1	40 uur	Geluidskwaliteit aanzienlijk beïnvloed - niet aanbevolen
FM-radio	64 kbps	20 : 1	20 uur	
Near-CD	96 kbps	15 : 1	15 uur	Evenwichtige geluidskwaliteit - compressiefactor
CD-lijke	128 kbps	10 : 1	10 uur	
CD*	256 kbps	5 : 1	5 uur	Compressiefactor laag - Beter in plaats daarvan CD's af te spelen
CD*	320 kbps	3 : 1	3 uur	

Hierdoor kan er bij het beluisteren van uw MP3-discs incidenteel iets van het geluid wegvallen. Dit wordt als normaal beschouwd.

Extra opmerkingen betreffende het afspelen van MP3-discs:

- Conform SDMI is een digitaal uitgangssignaal niet mogelijk.
- In verband met de het soort opnames op DAM-discs (dit zijn discs met zowel Digitale Audio als in MP3 gecodeerde muziek) zal alleen de Digitale Audio-muziek worden afgespeeld.
- Door het grote aantal muziektitels dat op één disc is samengebracht, kan het ruim 10 seconden duren voor de speler de disc gelezen heeft.
- Bij multisession-discs wordt alleen de eerste session ondersteund

Album/Titel

Met deze functie kunt u het volgende of vorige album/titel van de MP3-disc zien en selecteren.

- 1 Druk op ▲/▼ om naar het vorige of volgende album te gaan.
- 2 Druk op ◀► om naar de vorige of volgende track te gaan.

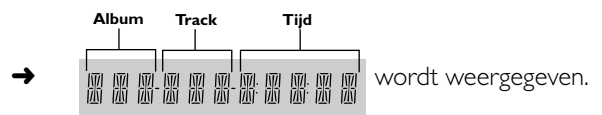

- 3 U kunt het gewenste album-/tracknummer ook rechtstreeks kiezen met het numerieke toetsenblok op de afstandsbediening.

Opmerking:

- **In stopstand:** nummers worden gebruikt voor **ALBUM-selectie**.
- **Tijdens afspelen:** nummers worden gebruikt voor **TRACK-selectie**

- Voor MP3-discs zijn alleen de volgende functies mogelijk:
 - STOP / WEERGEVEN / PAUZE
 - GA NAAR VOLGENDE / VORIGE
 - HERHALEN (ALBUM / TRACK / DISC)

MP3-discs - Album/Track/Disc

- Om een spoor te herhalen, drukt u op REPEAT.
→ **REPEAT TRK** verschijnt op het display.
- Om het album te herhalen, drukt u een tweede keer op REPEAT.
→ **REPEAT ALBM** verschijnt op het display van de speler.
- Om de disc te herhalen, drukt u een derde keer op REPEAT.
→ **REPEAT DISC** verschijnt op het display van de speler.

Toegangscontrole; Kinderslot (DVD en VCD)

In-/Uitschakelen van het kinderslot

- 1 Kies in de stopstand met de toetsen ▲/▼ 'TOEGANGSCONTROLE' uit het functiemenu.
- 2 Toets een door u gekozen 4-cijferige code in.
- 3 Toets de code nogmaals in.
- 4 Ga naar 'Kinderslot' met de toetsen ▲/▼.
- 5 Ga naar **LOCK/UNLOCK** met toets ►.
- 6 Kies **LOCK** met de toetsen ▲/▼.
- 7 Druk op OK of ◀ om uw keuze te bevestigen en druk nogmaals op ◀ om het menu te verlaten.
→ Niet-geautoriseerde discs kunnen nu alleen worden afgespeeld nadat de door u gekozen 4-cijferige code is ingetoetst.
- 8 Kies **UNLOCK** om het kinderslot uit te schakelen.

Opmerking: In de volgende gevallen dient u de 4-cijferige code te bevestigen:

- als de code voor de allereerste keer wordt ingetoetst (zie hierboven);
- als de code wordt veranderd (zie 'Veranderen van de 4-cijferige code');
- als de code ongedaan wordt gemaakt (zie 'Veranderen van de 4-cijferige code').



Autoriseren van discs

- Plaats de disc. Zie 'Plaatsen van een disc'.
→ Het dialoogvenster 'child protect' verschijnt. U wordt gevraagd uw code in te toetsen voor 'Play Once' (Eén keer afspelen) of 'Play Always' (altijd afspelen). Kiest u 'Play Once', dan kan de disc worden afgespeeld zolang die zich in de speler bevindt en de speler ingeschakeld is. Kiest u 'Play Always', dan autoriseert u de disc en kan deze altijd worden afgespeeld, zelfs als het kinderslot is ingeschakeld (ON).

Opmerkingen:

- Het geheugen van de speler houdt een lijst bij met 120 geautoriseerde (kindveilige) discitels. Een disc wordt in deze lijst opgenomen als u 'Play Always' hebt geselecteerd.

- Telkens wanneer een 'kindveilige' disc wordt afgespeeld, komt deze bovenaan de lijst te staan. Als de lijst vol is wanneer een nieuwe disc wordt toegevoegd, wordt de laatste disc uit de lijst verwijderd.
- Het is mogelijk dat dubbelzijdige DVD-discs voor elke zijde een andere identificatie hebben. Om zo'n disc 'kindveilig' te maken, dient elke zijde apart te worden geautoriseerd.
- Het is mogelijk dat VCD-discs met meerdere 'volumes' voor elk volume een andere identificatie hebben. Om zo'n disc 'kindveilig' te maken, dient elk volume te worden geautoriseerd.



Ongedaan maken van de autorisatie

- Plaats de disc. Zie het hoofdstuk 'Plaatsen van een disc'.
→ Het afspelen start automatisch.
- Druk op ■ terwijl ☺ zichtbaar is.
→ Het symbool ☹ verschijnt en de autorisatie is ongedaan gemaakt.

Toegangscontrole; Beveiligingsniveau (alleen DVD-Videodiscs)

Er zijn DVD-films met scènes die ongeschikt zijn voor kinderen. Daarom kunnen deze discs informatie voor 'Beveiligingsniveau' bevatten die voor de hele disc of alleen voor bepaalde scènes geldt. Deze scènes hebben een classificatie van 1 tot 8. De disc heeft tevens alternatieve scènes die wel geschikt zijn en als alternatief kunnen dienen. De classificatie is per land verschillend. Met de functie 'Beveiligingsniveau' kunt u voorkomen dat bepaalde discs door uw kinderen worden afgespeeld of ervoor zorgen dat bepaalde discs met alternatieve scènes worden afgespeeld.

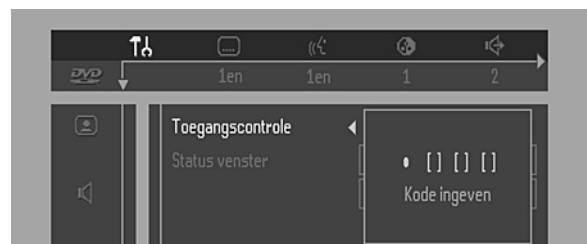

In-/uitschakelen van de beveiligingsniveau

- 1 Kies in de stopstand **TOEGANGSCONTROLE** uit het functiemenu met de toetsen ▲/▼.
- 2 Toets uw 4-cijferige code in en doe dit zo nodig nogmaals.
- 3 Ga naar 'Beveiligingsniveau' met de toetsen ▲/▼.
- 4 Ga naar **VALUE ADJUSTMENT** (1-8) met toets ►.
- 5 Druk vervolgens op ▲/▼ of de cijfertoetsen op de afstandsbediening om de gewenste classificatie (1-8) voor de geplaatste disc te kiezen.

Classificatie 0 (weergegeven als '- -'):

Beveiligingsniveau is niet geactiveerd. De disc wordt in zijn geheel afgespeeld.

Classificatie 1 tot 8:

De disc bevat scènes die niet voor kinderen geschikt zijn. Als u een classificatie selecteert, kunnen alle scènes met dezelfde of een lagere classificatie worden bekeken. Scènes met een hogere classificatie worden niet afgespeeld, tenzij de disc alternatieve scènes bevat. Deze moeten dezelfde of een lagere classificatie hebben. Staan er geen alternatieve scènes op de disc, dan stopt het afspelen en moet de 4-cijferige code worden ingetoetst.

- 6 Druk op OK of ◀ om uw keuze te bevestigen en druk nogmaals op ◀ om het menu te verlaten.



Land

- 1 Kies in de stopstand **TOEGANGSCONTROLE** uit het functiemenu met de toetsen ▲/▼.
- 2 Toets de 4-cijferige code in.
- 3 Ga naar **LAND WIJZIGEN** met toets ▼.
- 4 Druk op toets ►.
- 5 Kies een land met de toetsen ▲/▼.
- 6 Druk op OK of ◀ om uw keuze te bevestigen en druk nogmaals op ◀ om het menu te verlaten.

Veranderen van de 4-cijferige code

- 1 Kies in de stopstand **TOEGANGSCONTROLE** uit het functiemenu met de toetsen ▲/▼.
- 2 Toets de oude code in.
- 3 Ga naar **KODE WIJZIGEN** met toets ▼.
- 4 Druk op toets ►.
- 5 Toets de nieuwe 4-cijferige code in.
- 6 Toets de code nogmaals in en druk ter bevestiging op OK.
- 7 Druk op ◀ om het menu te verlaten.

Als u uw 4-cijferige code vergeten hebt

- 1 Verlaat het 'Child Protect' scherm door op ■ te drukken.
- 2 Kies **ACCESS CONTROL** in het functiemenu met de toetsen ▲/▼.
- 3 De 4-cijferige code kan worden geannuleerd door in 'Access Control' vier maal op ■ te drukken.
- 4 U kunt dan (tweemaal!) een nieuwe code invoeren zoals hierboven beschreven (Veranderen van de 4-cijferige code).

Afwijzing aansprakelijkheid ten aanzien van beveiligingsniveau

Deze DVD-speler is uitgerust met het **BEVEILIGINGSNIVEAU**-systeem, dat bedoeld is om geactiveerd te worden bij het afspelen van DVD-discs die voorzien zijn van een bepaalde softwarecodering overeenkomstig technische standaards die zijn aanvaard door de fabrikant van de apparatuur en de disc-industrie. U dient er rekening mee te houden dat het **BEVEILIGINGSNIVEAU**-systeem niet zal werken bij een DVD-disc die niet is voorzien van de daarvoor benodigde softwarecodering. Tevens wijzen wij erop dat op het moment van productievrijgave van deze DVD-speler over een aantal details van de technische standaards nog geen overeenstemming was bereikt tussen de apparatuurfabrikanten en de disc-industrie. Philips kan in verband daarmee een goede werking van het **BEVEILIGINGSNIVEAU**-systeem niet garanderen en wijst derhalve elke aansprakelijkheid af ten aanzien van het ongewenst bekijken van de inhoud van discs. In geval van twijfel doet u er goed aan te controleren of de disc wordt afgespeeld overeenkomstig uw **BEVEILIGINGSNIVEAU**-instellingen voordat u kinderen toestaat de inhoud van de disc te bekijken.

Verhelpen van storingen

Als de DVD-speler defect lijkt te zijn, kunt u het beste eerst de onderstaande lijst raadplegen. Het zou kunnen zijn dat u iets over het hoofd hebt gezien. Probeer nooit het apparaat zelf te repareren, omdat de garantie dan vervalt.

Kijk wat het specifieke probleem is en voer daarna alleen die handelingen uit die nodig zijn om dat specifieke probleem te verhelpen.

Probleem	Oplossing
Geen spanning	<ul style="list-style-type: none">– Controleer of het netsnoer goed is aangesloten.– Controleer of er spanning op het stopcontact staat door er een ander apparaat op aan te sluiten.
Geen beeld	<ul style="list-style-type: none">– Controleer of de TV is ingeschakeld.– Controleer de videoaansluiting.
Vervormd beeld	<ul style="list-style-type: none">– Als een disc vuil is geworden, reinig hem dan met een reinigingsdoekje. Veeg de disc schoon in een rechte lijn van binnen naar buiten.– Soms kan er een geringe beeldvervalsing optreden. Dit is geen storing.
Ernstig vervormd beeld of geen kleur in het menu van de speler	<ul style="list-style-type: none">– Als het beeld ernstig vervormd is of verticaal over het scherm loopt, controleren of de NTSC/PAL-instelling van de DVD-speler in overeenstemming is met het videosignaal van uw TV.– Als dit NTSC is, de DVD-speler op NTSC instellen.– Als dit PAL is, de PAL-instelling kiezen - zie NTSC/PAL-instelling.
Vervormd of zwart/wit-beeld bij DVD of Video CD.	<ul style="list-style-type: none">– Het disc-formaat is niet geschikt voor het videosignaal van uw TV (PAL/NTSC) - zie NTSC/PAL-conversie
Geen geluid	<ul style="list-style-type: none">– Controleer de audioverbindingen.– Als u een HiFi-versterker gebruikt, een andere geluidsbron proberen.
Vervormd geluid van HiFi-versterker	<ul style="list-style-type: none">– Controleer dat er geen audioverbindingen zijn gemaakt met de phono-ingang van de versterker.
Geen audiosignaal op de digitale uitgang	<ul style="list-style-type: none">– Controleer de digitale verbindingen.– Controleer of de digitale uitgang is ingesteld op ALL of PCM.– Controleer of het audioformaat van de gekozen gesproken taal geschikt is voor uw receiver.– Niet bij MP3
Disc kan niet worden afgespeeld	<ul style="list-style-type: none">– Controleer of het label van de disc boven ligt.– Reinig de disc.– Controleer of de disc defect is door een andere disc te proberen.– Kijk of de disc defect, ernstig bekrast of krom (niet vlak) is.
De speler gaat niet terug naar het beginscherm als de disc wordt verwijderd	<ul style="list-style-type: none">– Reset de speler door deze uit en weer in te schakelen.– Controleer of het programma vraagt een andere disc te laden.
De speler reageert niet op de afstandsbediening	<ul style="list-style-type: none">– Richt de afstandsbediening direct op de sensor aan de voorzijde van de speler.– Verwijder eventuele obstakels tussen de speler en de afstandsbediening.– Controleer of vervang de batterijen in de afstandsbediening.
De toetsen werken niet.	<ul style="list-style-type: none">– Reset de speler volledig door het netsnoer uit het stopcontact te trekken. (Zorg ervoor dat het apparaat niet in het menu Basisinstellingen staat)
De speler reageert tijdens het afspelen niet op sommige bedieningscommando's	<ul style="list-style-type: none">– Het is mogelijk dat de disc de gekozen functies niet toelaat. Zie de handleiding bij de disc.
De DVD-Video-speler kan geen CD's/DVD's lezen	<ul style="list-style-type: none">– Gebruik een normaal in de handel verkrijgbare reinigings-CD/DVD om de lens te reinigen alvorens de DVD-Video-speler ter reparatie aan te bieden.

Specificaties

WEERGAVESYSTEEM

DVD-Video
Video-CD en SVCD
CD (CD-R en CD-RW)
DVD+RW
MP3

OPTISCH UITLEESSYSTEEM

Lasertype	Halfgeleider AlGaAs
Numerieke lensopening	0,60 (DVD) 0,45 (VCD/CD)
Golflengte	650 nm (DVD) 780 nm (VCD/CD)

DVD-DISCFORMAAT

Medium	Optische disc
Diameter	12 cm (8 cm)
Speelduur (12 cm)	Een laag 2_ uur* Dubbele laag 4 uur* Dubbelzijdig 4_ uur* Enkele laag Dubbelzijdig 8 uur* Dubbele laag

TV-STANDAARD

	(PAL / 50 Hz)	(NTSC / 60 Hz)
Aantal lijnen	625	525
Weergave	Multi-standaard	(PAL/NTSC)

VIDEOFORMAAT

DA-omvormer	10 bits
Signaalverwerking	Componenten
Digitale compressie	MPEG2 voor DVD MPEG1 voor VCD

DVD

Horizontale resolutie	720 beeldpunten	720 beeldpunten
Verticale resolutie	576 lijnen	480 lijnen

VCD

Horizontale resolutie	352 beeldpunten	352 beeldpunten
Verticale resolutie	288 lijnen	240 lijnen

VIDEO-EIGENSCHAPPEN

Video-uitgang	1 Vtt in 75 ohm
S-Video-uitgang	Y: 1 Vtt in 75 ohm C: 0,3 Vtt in 75 ohm
RGB-uitgang	0,7 Vtt in 75 ohm
Zwartniveaoverschuiving	Aan/Uit
Videoverschuiving	Links/Rechts

AUDIOFORMAAT

Digitaal	MPEG	Gecomprimeerd Digitaal
	DTS/Dolby Digital	
	PCM	

Analoog stereogeluid
Dolby Pro Logic downmix van Dolby Digital meerkanaalsgeluid
3D-geluid (TruSurround) voor virtueel 5.1-kanaalsgeluid op 2 luidsprekers (MPEG/Dolby Digital)

AUDIO-EIGENSCHAPPEN

DA-omvormer	24 bits	
DVD	fs 96 kHz	4 Hz- 44 kHz
	fs 48 kHz	4 Hz- 22 kHz
Video-CD	fs 44,1 kHz	4 Hz- 20 kHz
	CD	fs 44,1 kHz
Signaal-Ruis (1 kHz)		100 dB
Dynamiekvang (1 kHz)		97 dB
Overspraak (1 kHz)		110 dB
Vervorming en ruis (1 kHz)		88 dB
MPEG MP3		MPEG-audio L3

AANSLUITINGEN

SCART	Euroconnector
S-Video-uitgang	Mini DIN, 4 pennen
Video-uitgang	Cinch (geel)
Audio L+R	Cinch (wit/rood)
Subwoofer-uitgang	Cinch (zwart)
Digitale uitgang	1 coaxiaal, 1 optisch IEC958 voor CDDA / LPCM IEC1937 voor MPEG1, MPEG2 en Dolby Digital DTS

BEHUIZING

Afmetingen (b x h x d)	435 x 82 x 291 mm
Gewicht	Circa 4 kg

ALGEMENE FUNCTIONALITEIT

Stop / Afspelen / Pauze
Snel voorwaarts / achterwaarts
Tijdlocatie
Langzaam voorwaarts / achterwaarts
Slow motion
Titel- / Hoofdstuk- / Track-selectie
Sprong volgende / Sprong vorige
Herhalen (Hoofdstuk / Titel / Alles) of (Track / Alles)
Herhalen van A-B
Scan
Nieuwe uitgebreide grafische gebruikersinterface
Perfect stilstand beeld met digitale meertapsfilter
Zoom (x1,33, x2, x4) met beeldvergroting
Smart Picture voor gemakkelijke persoonlijke kleurinstellingen
PAL/NTSC-conversie
Screen Saver (75% dimming na 15 min.)
3D-geluid (TruSurround)
Virtual Jog Shuttle
Bitsnelheidsindicator voor audio en video

DVD-FUNCTIONALITEIT

Keuze uit verschillende camerahoeken
Keuze gesproken taal (1 uit max. 8 talen)
Keuze taal ondertiteling (1 uit max. 32 talen)
Beeldverhouding-conversie (16:9, 4:3 Letterbox, 4:3 Pan Scan)
Beveiligingsniveau en kinderslot
Discmenu-ondersteuning (titelmenu en basismenu)
Afspelen hervatten (5 discs) na stop / wachtstand
Programmering van titels/hoofdstukken met Favorite Track Selection

VIDEO-CD-FUNCTIONALITEIT

Weergavecontrole voor VCD 2.0 discs
Kinderslot
Afspelen hervatten (5 discs) na stop / wachtstand
Programmering van tracks met Favorite Track Selection

AUDIO-CD-FUNCTIONALITEIT

Tijdweergave (Totaal / Track / Resterende tracktijd)
Volledige audiofunctionaliteit met afstandbediening
Programmering met Favorite Track Selection

MP3 FUNCTIONALITEIT

Tijdweergave (Track)
Album- en trackselectie
Herhalen (Disc / Album / Track)

* normale speelduur voor film met 2 gesproken talen en 3 talen voor ondertiteling

Specificaties kunnen zonder voorafgaand bericht worden gewijzigd